

PLATEFORME

ÉLÉVATRICE



TRAPO KÜNG

TRAVAIL SUR MESURE HAUT DE GAMME.

PLATEFORME ÉLÉVATRICE TRAPO.

Bénéficiant du plus haut niveau de technologie et d'une construction robuste, les plateformes élévatrices Trapo Küng sont ultra-précises et adaptées aux exigences de l'industrie et du secteur de la logistique. Fabriquées en acier galvanisé à chaud, les plateformes sont robustes et faciles d'entretien.



FONCTIONNEMENT

Les mouvements de la plateforme sont contrôlés à l'aide des touches haut et bas (marquées par des flèches). L'interrupteur principal verrouillable et le dispositif homme mort garantissent un fonctionnement en toute sécurité, conforme aux normes.



COUSSINET AUTO-LUBRIFIANT POUR UTILISATION INTENSIVE

Les pièces rotatives de haute qualité, aux dimensions généreuses, sont équipées de coussinets auto-lubrifiants sont prévus pour une utilisation intensive, garantissant un fonctionnement durable et facilitant l'entretien.

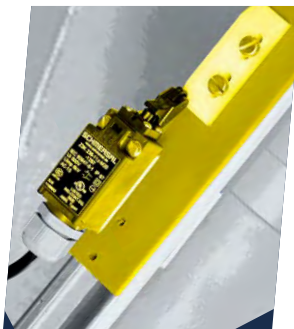
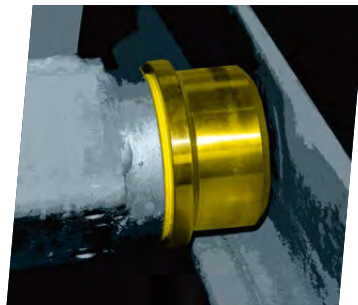

CONTACT DE FIN DE COURSE DE PRÉCISION

Grâce à l'interrupteur de fin de course ergonomique sur le vérin de levage, la plateforme peut être positionnée au millimètre près sur la course de fin définie. Des arrêts intermédiaires peuvent être prévus.

BÉQUILLES DE MAINTENANCE

Les béquilles de maintenance sont utilisés pour garantir la sécurité de la plateforme pendant les travaux d'entretien. Elles bloquent toute descente intempestive des ciseaux.



PLATEFORME

La plateforme est constituée de tôles antidérapantes en acier galvanisé à chaud qui améliore la résistance au glissement.

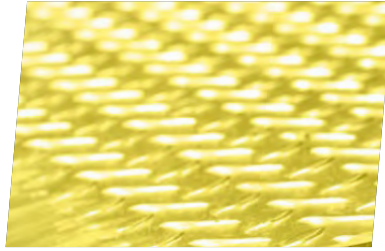

PROTECTION CONTRE LES INTRUSIONS

La bande de contact de sécurité électromécanique, sur le bord inférieur de la plateforme offre une protection absolue contre les pincements.



ENTRAÎNEMENT

L'entraînement électro-hydraulique du mécanisme de levage est situé entre les ciseaux pour faciliter l'accès tout en réduisant l'encombrement.

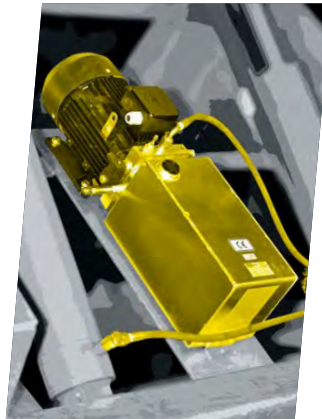

UNITÉ DE PUISSANCE HYDRAULIQUE

Le groupe hydraulique reste aussi accessible via la trappe de maintenance sécurisée, même lorsque la plate-forme est abaissée.

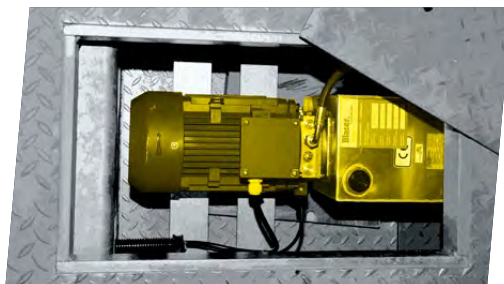

OPTIONS DE LA PLATE-FORME ÉLÉVATRICE TRAPO.

OPTIONS STANDARD : BARRIÈRES DE SÉCURITÉ

FILET DE SÉCURITÉ

Le filet de sécurité est une solution simple et efficace, installée sous la plateforme, pour prévenir tout accès non autorisé. Ils doivent être utilisés dans les zones accessibles au public, conformément aux normes EN ISO 13857 et EN 1570-1.



GRILLAGE MÉTALLIQUE

Plus robuste et plus résistant qu'un filet de sécurité, le grillage métallique s'utilise également dans la zone de danger sous la plate-forme. Il assure le respect des normes, pour une sécurité accrue.

TABLIERS EN TÔLE D'ACIER

Une protection maximale contre les accès non autorisés à la zone de danger sous la plate-forme. Ces accessoires efficaces garantissent le respect des normes EN ISO 13857 et EN 1570-1 pour une sécurité optimale.

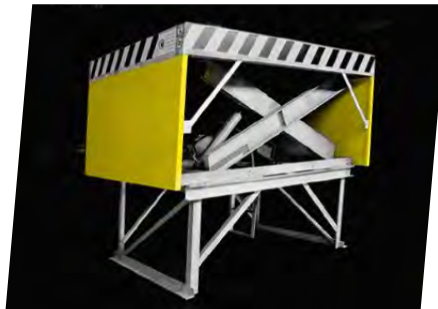

ASSISE

Si des des tabliers en tôle d'acier sont utilisés, la plateforme doit être installée sur une assise. Ce modèle robuste et durable est construit en acier galvanisé à chaud.

OPTIONS STANDARD : RAMPES

RAMPES DE SÉCURITÉ

Prescrites selon la norme EN 1570-1, les rampes de sécurité sont essentielles pour éviter les chutes à l'origine de blessures et de dommages. Elles sont montées directement sur la plateforme.



RAMPE BARRIÈRE

La rampe barrière sert à sécuriser le point d'accès supérieur pour éviter tout écrasement à l'origine de blessures et de dommages.

AUTRES OPTIONS STANDARD : SÉCURITÉ ET ENVIRONNEMENT

INTERRUPTEUR À CLÉ

Indispensable sur les plates-formes de levage accessibles au public, l'interrupteur à clé doit être intégré au poste de commande. Seul le personnel autorisé peut l'utiliser pour allumer et éteindre la plate-forme.



FOSSE DE RÉCUPÉRATION D'HUILE

La fosse de récupération d'huile sert, comme son nom l'indique, à récupérer les fuites d'huile hydraulique de manière à ne pas contaminer les eaux souterraines.

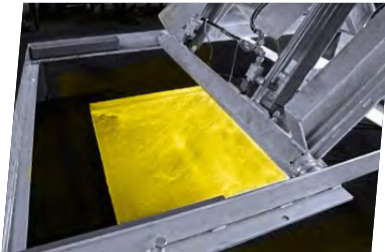

PROTECTION PHOTOÉLECTRIQUE

Empêche tout passage sous la plateforme. Les capteurs du rideau lumineux coupent automatiquement le fonctionnement de la plateforme.



AUTRES OPTIONS

HUILE BIO-HYDRAULIQUE

Notre huile hydraulique pour l'entretien et les réparations est également disponible en version biologique respectueuse de l'environnement.



COLONNE DE DIRECTION

Monté directement sur la plateforme ou la rampe, la colonne de direction facilite et accélère la manutention des marchandises.



RÉDUCTION AUTOMATIQUE

Soutient la descente de la plateforme de levage. Pour les 150 derniers millimètres, la plateforme s'abaisse automatiquement, sans actionner le poussoir sur la station de commande.

GROUPE HYDRAULIQUE EXTERNE

Le groupe hydraulique externe peut également être utilisé en-dehors de la fosse. Cette configuration s'avère nécessaire si aucun séparateur d'huile ne peut être installé.

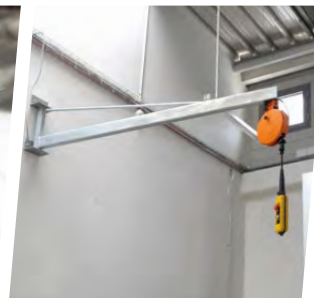

BOÎTIER DE COMMANDE AVEC TOURET DE CÂBLE

Le touret enrouleur offre une parfaite liberté de mouvement et une grande flexibilité.

GARNITURES RHINO

Le revêtement de haute qualité augmente la résistance de la plate-forme et réduit le bruit pendant la conduite et le chargement grâce à d'excellentes propriétés isolantes.

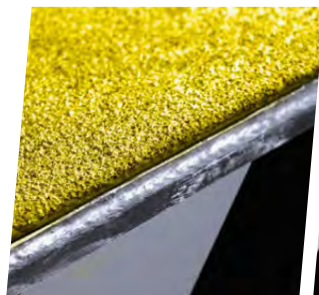

NIVELEUR DE QUAI INTÉGRÉ

Le niveleur de quai sert à mettre la plateforme au niveau du camion. Il facilite le chargement, sans nécessiter de mouvement de la plateforme.

SH 13.20 / 2 000 kg

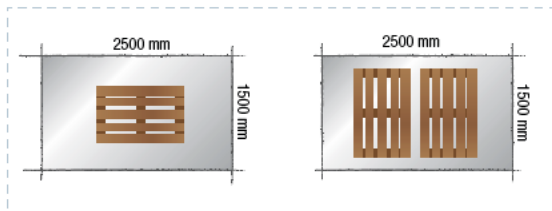
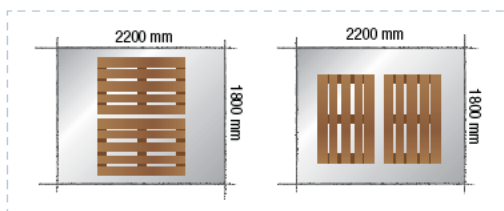
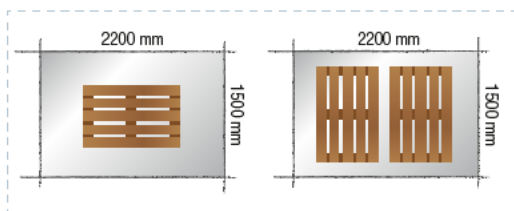

UNE GAMME EXHAUSTIVE

Les platesformes élévatrices Trapo sont disponibles en différentes tailles et capacités de charge, adaptées à votre activité.



SH 16.30 / 3 000 kg

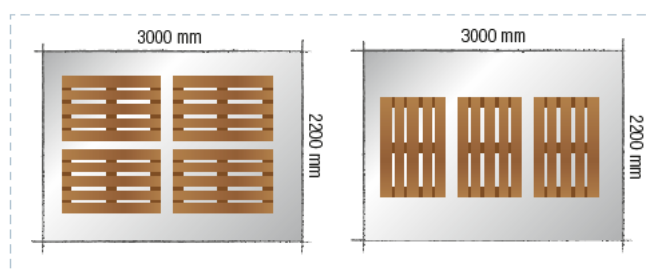
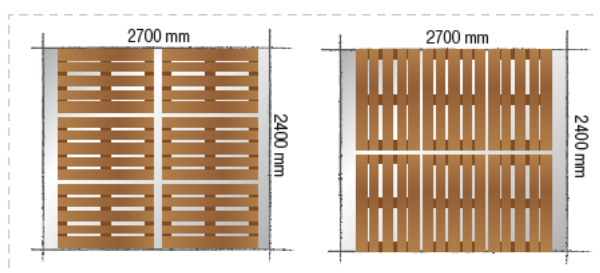
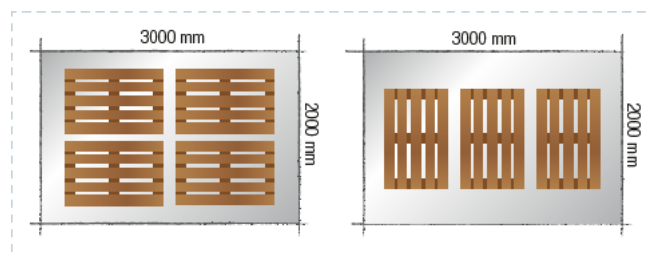
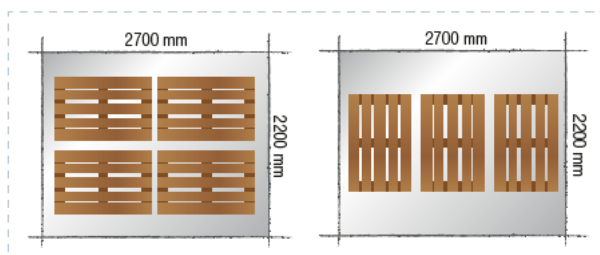

SH 16.50 / 5 000 kg

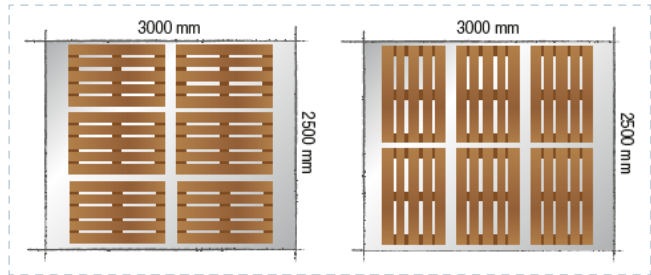
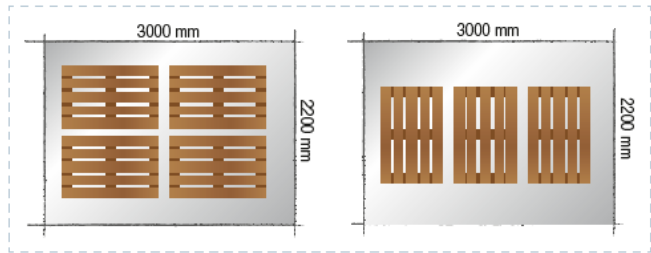
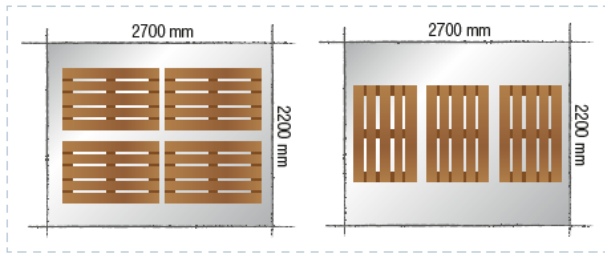

SH 20.50 / 5 000 kg

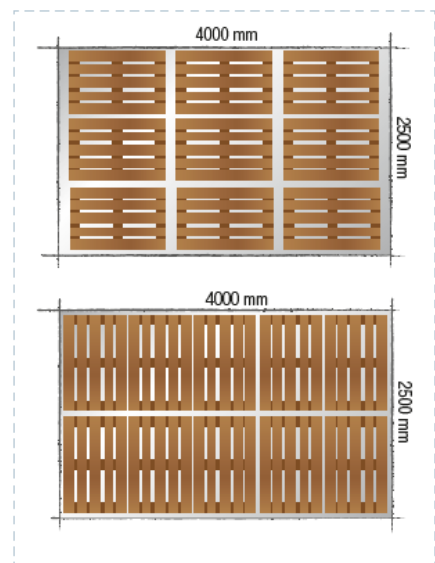
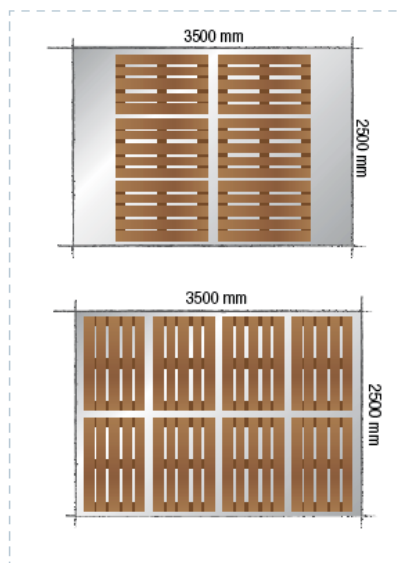
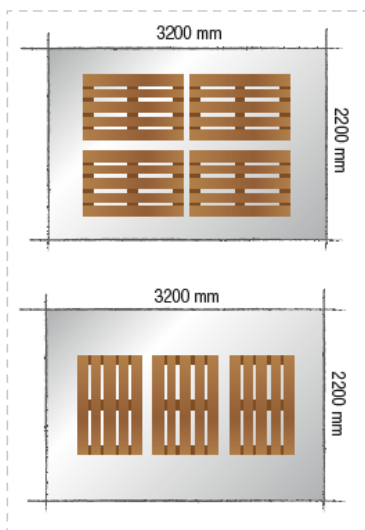

DONNÉES TECHNIQUES.

Disponible en 14 variantes.

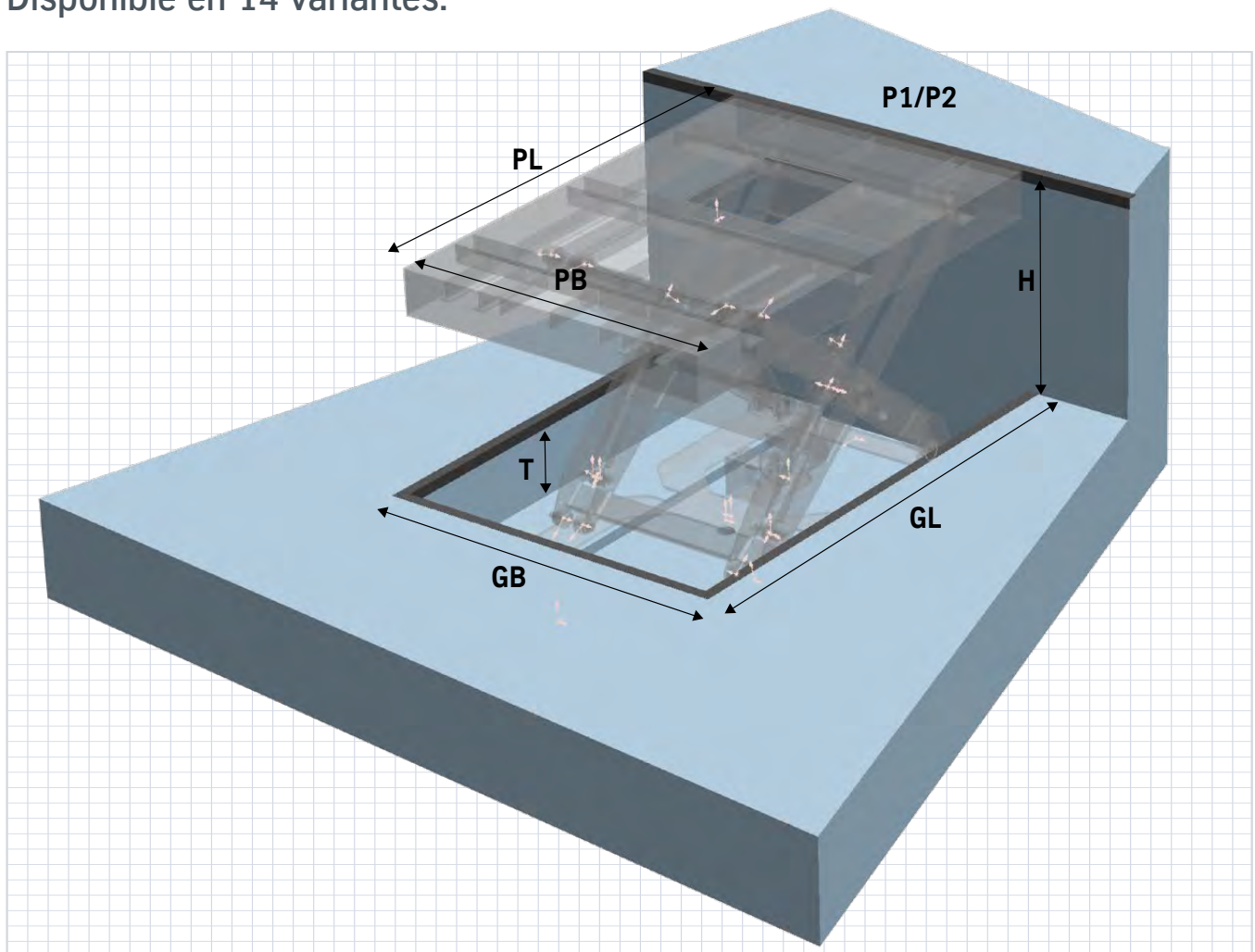

Charges kg		Course	Dimensions de la plate-forme		Dimensions de fosse (fini)			Vitesse	Moteur	Type de produit
P1	P2	H mm	Longueur mm	Largeur mm	Longueur mm	Largeur mm	Profondeur mm	ca. cm / sec	kW	
2000	1000	1300	2200	1500	2230	1530	360	4.5	1.1	SH 13.20.220.150
2000	1000	1300	2200	1800	2230	1830	360	4.5	1.1	SH 13.20.220.180
2000	1000	1300	2500	1500	2530	1530	360	4.5	1.1	SH 13.20.250.150
3000	1500	1600	2500*	2000*	2530	2030	360	5.0	2.2	SH 16.30.250.200
3000	1500	1600	2700	2200	2730	2230	360	5.0	2.2	SH 16.30.270.220
3000	1500	1600	2700	2400	2730	2430	360	5.0	2.2	SH 16.30.270.240
3000	1500	1600	3000	2000	3030	2030	360	5.0	2.2	SH 16.30.300.200
3000	1500	1600	3000	2200	3030	2230	360	5.0	2.2	SH 16.30.300.220
5000	3000	1600	2700	2200	2730	2230	440	5.0	3.0	SH 16.50.270.220
5000	3000	1600	3000	2200	3030	2230	440	5.0	3.0	SH 16.50.300.220
5000	3000	1600	3000	2500	3030	2530	440	5.0	3.0	SH 16.50.300.250
5000	3000	1900	3200	2200	3230	2230	440	4.5	3.0	SH 20.50.320.220
5000	3000	1900	3500	2500	3530	2530	440	4.5	3.0	SH 20.50.350.250
5000	3000	1900	4000	2500	4030	2530	440	4.5	3.0	SH 20.50.400.250

*Options standard limitées



3000 kg



Nicht unter dem Ausfuhrmittel arbeiten, solange es nicht mechanisch verriegelt ist.

TRAPO KÜNG

LA QUALITÉ DANS LES MOINDRES DÉTAILS. FABRIQUÉ EN SUISSE.

Trapo KÜng est le spécialiste suisse des plateformes élévatrices, de la technique de transbordement et des ascenseurs. L'entreprise propose des nouvelles installations, mais aussi l'entretien, la réparation et la modernisation des appareils de tous les fabricants.

Trapo KÜng a été fondée à Bâle en 1951 par Josef KÜng. En 1964, l'entreprise a construit un site de production à Zwingen, où son siège est établi depuis 2013. Spécialiste suisse des plateformes élévatrices, de la technique de transbordement et des ascenseurs nous développons des solutions complètes de haute qualité pour la modernisation, l'entretien et de la réparation de vos technologies de chargement et systèmes d'ascenseur. L'entreprise est également spécialisée dans la distribution de connecteurs de tuyaux, utilisés pour sécuriser les systèmes de toutes sortes : barrières, protection contre les chutes etc.

»Prenez de la hauteur avec les plateformes élévatrices suisses.«



Maintenance de toutes les installations
Notre vaste savoir-faire et notre longue expérience de la logistique des pièces détachées font de nous un prestataire de service efficace pour tous les types d'appareils de levage, quelle que soit leur marque.

Fabriqué en Suisse

Depuis 70 ans, Trapo KÜng applique le principe «Fabriqué en Suisse». Du développement des produits à l'exécution des commandes. Nos appareils sont produits à Zwingen. Le montage et la maintenance des systèmes se déroulent sur le site du client. Nos techniciens combinent fiabilité, connaissances techniques, expérience et un service de la plus haute qualité.





**Sur mesure
en fonction
de vos besoins.**

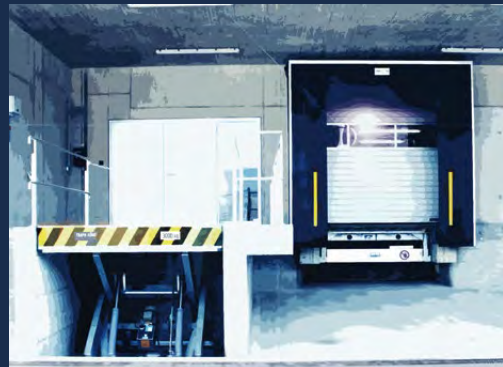

TRAPO KÜNG AG
Baselstrasse 49
4222 Zwingen
Suisse

T: +41 61 319 66 66
F: +41 61 319 66 99

info@trapo.ch
www.trapo.ch



Le spécialiste  des platesformes élévatrices,
de la technique de transbordement et des ascenseurs.